

2023

HIGHLIGHTS

for Electrical Connectivity

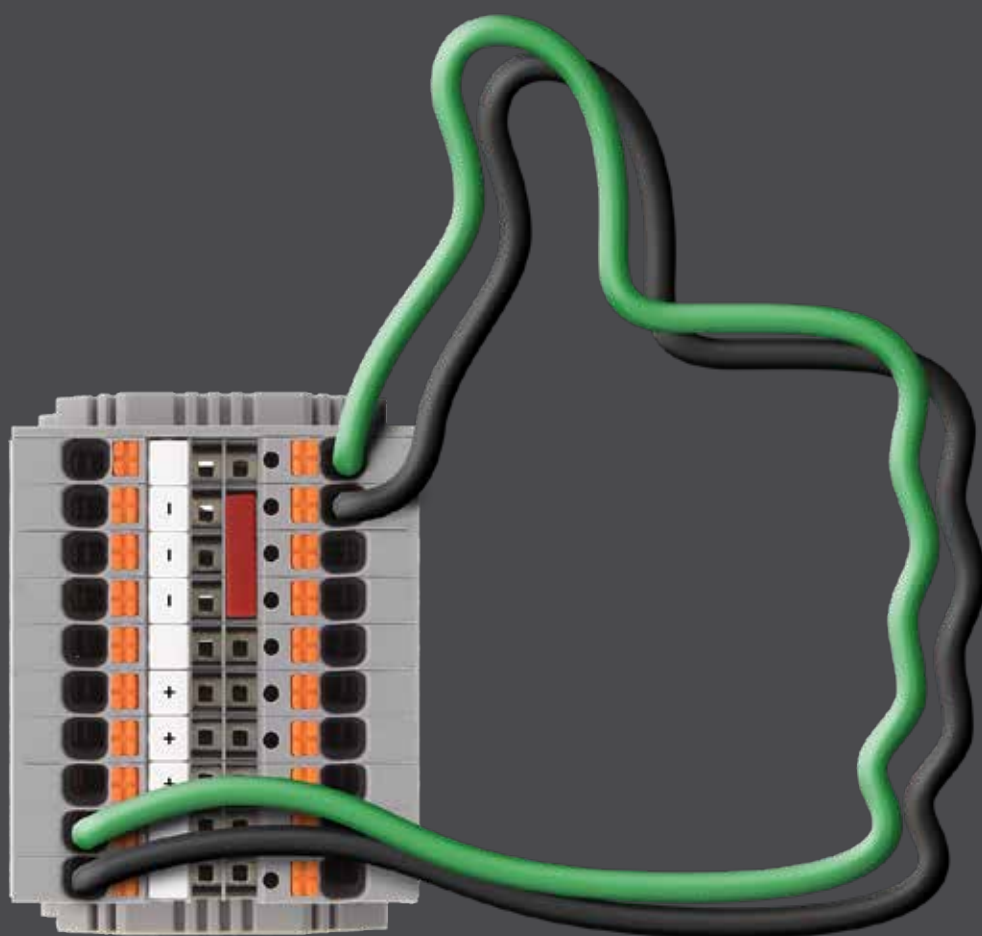

Our **connections**
get reactions

 CONTACTCLIP

Our connections get reactions

Wir sind gespannt, welche Reaktionen unsere Highlights bei Ihnen auslösen? Entdecken Sie auf den nächsten Seiten unsere Produktinnovationen 2023 aus den Bereichen CONTA-CABLE, CONTA-CONNECT, CONTAELECTRONICS und CONTA-TOOL.

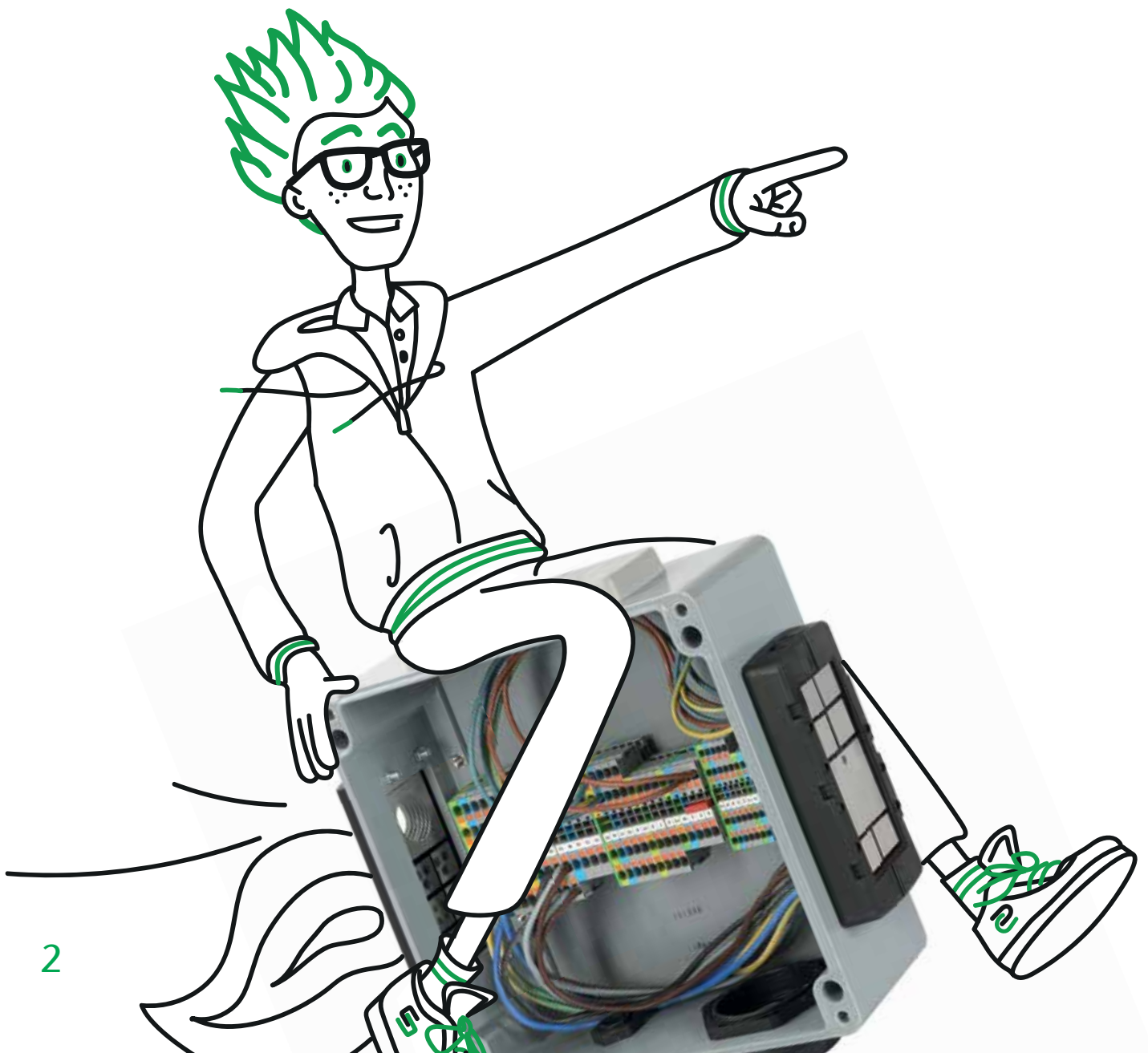

CONTA-CABLE

Kabelmanagement-Lösungen - KDS & KES
Cable management solutions - KDS & KES

Seite 6 - 15

Page 30 - 39

CONTA-CONNECT

Reihen клемmen & Transformatoren клемmen mit Push-in-Anschluss
Terminal Blocks & Transformer Terminals with- Push-in-Connection

Seite 18 - 21

Page 42 - 45

CONTA-TOOL

Crimpwerkzeug
Crimping Tools

Seite 22 - 23

Page 46 - 47

CONTA-ELECTRONICS

Kommunikationsmodule GSM-Pro2, IoT-Portal CONTA-SUPERVISION
Communication Modules GSM-Pro2, IoT-Portal CONTA-SUPERVISION

Seite 24 - 25

Page 48 - 49

INDIVIDUAL SOLUTIONS

Kundenspezifische Gehäuse & Elektronik
Customized Housings & Electronics

Seite 26 - 27

Page 50 - 51

Stud Connection System
Screw Technology **TERMINAL BLOCKS**
CONTA-CONNECT
Push-in Technology
TENSION-SPRING TECHNOLOGY
Transformer Terminals
Distributor Blocks

Software **CC**
Identif

PCB Terminals
CONTA-CON
PCB PLUG-IN CONNECTORS
Feed-through Terminals

COMUNICATION PR
CONTA-E
RELAY **POWER**
Interface

INSIDE THE SMARTEST WORKFLOWS

Wir entwickeln und produzieren Produkte für nahezu alle industriellen Branchen weltweit. Egal, ob Maschinen- und Anlagenbau, Verkehrs- und Verfahrenstechnik, Reinraum und erneuerbare Energien, in diesen Branchen sind wir für Sie als Experte der elektrischen und elektronischen Verbindungstechnik ein perfekter Partner auf Augenhöhe.

Unser Know-How bietet Ihnen praxisnahe Lösungen für Ihre spezifischen Anwendungsfelder. Freuen Sie sich auf unsere Produktinnovationen und -lösungen.

www.conta-clip.de

Scan me:

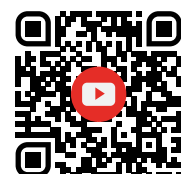

CABLE ENTRIES
CONTA-CABLE
CABLE MANAGEMENT
Shield Connection

Markers
CONTA-LABEL
Identification System
PRINTERS

Opto-couplers
PROCESSORS SOLID-STATE
ELECTRONICS
SUPPLIES
Module

Polycarbonate
HOUSING
CONTA-BOX
Polyester ALUMINUM ABS
Polystyrene



IM SCHALTSCHRANK ZUHAUSE

CONTA-CABLE



Die 4 Inlays und über 130 Dichtelemente im Baukastensystem garantieren höchste Flexibilität, Variabilität und Variantenvielfalt. Sie unterteilen die Durchbrüche in **allen** Rahmenvarianten und sorgen für eine sichere und einfache Abdichtung. Das standardisierte Gleichteileprinzip sorgt für eine geringe Lagerhaltung.

SCHNELL, SICHER & KINDERLEICHT

KDSI-SR Kabeldurchführungen

DIE GRUNDKOMPONENTEN:

Vier Grundkomponenten im Baukastensystem garantieren höchste Flexibilität, Variabilität und Variantenvielfalt.

SICHER UND WIDERSTANDSFÄHIG

Die zweigeteilte Abdeckhaube verfügt über TPE- Dichtungen in drei Ebenen und gewährleistet die Schutzart IP66. Zusätzlich wird der Festsitz, der von außen eingepressten Dichtelemente, garantiert.

EINFACHE UND FEHLERFREIE MONTAGE

Durch die integrierte Rahmendichtung wird eine Fehlmontage ausgeschlossen und die Montagezeit erheblich verkürzt.

SICHERE UND SCHNELLE MONTAGE MIT „FEEDBACK“

Ein hörbarer „Click“ bestätigt die korrekte Montage von Inlay und Rahmen.

HOCHFLEXIBLE BESTÜCKUNG

1-fach-, 2-fach-, 3-fach und 4-fach-Dichtelemente optional als Blindstopfen bieten eine hohe Flexibilität.

UND DAS BESTE:

Der Wellenschnitt bei unseren Dichtelementen garantiert ein montagefreundliches und passgenaues Ummanteln der Leitung.

www.conta-clip.de/kdsi

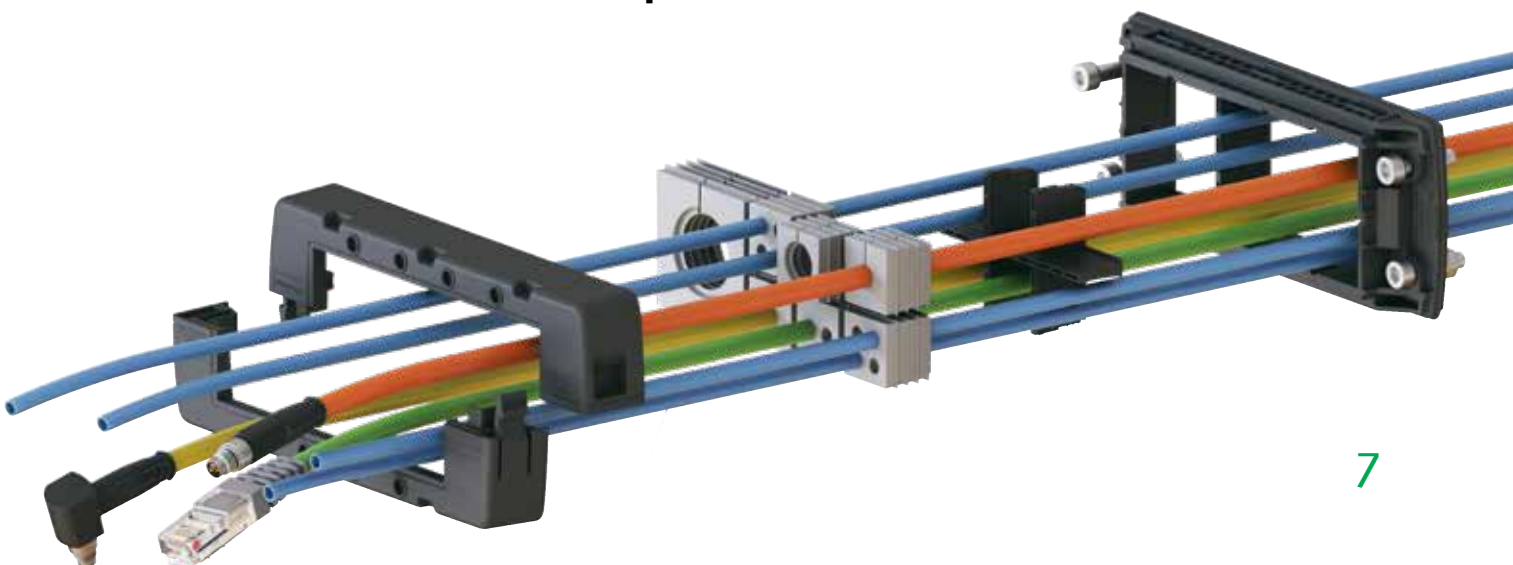

COMING
SOON

ABGEWINKELTE SCHRAUBRAHMEN

KDS-SR90 Kabeldurchführungen

Zur schnellen und sicheren 90°-Durchführung von Kabeln und Schläuchen mit der Schutzart IP66 haben wir einen neuen abgewinkelten Schraubrahmen entwickelt.

KDS-SR90 bietet exzellenten Schutz gegen Staub und Ablagerungen und lässt sich in wenigen Handgriffen mit konfektionierten oder unkonfektionierten Leitungen und Schläuchen bestücken.

Die Montage erfolgt mit M5-Schrauben am Gehäuse oder Schaltschrank. Zur Abdichtung dienen die regulären KDS-Inlays und Dichtungselemente. Änderungen im Kabelmanagement sind jederzeit werkzeuglos möglich.



Ihre Vorteile:

- Verkürzte Montagezeit
- Werkzeuglose Schnappabdeckung
- Werkzeuglose Bestückung und Änderung
- Hohe Zugentlastung
- Integrierte TPE Dichtungen
- Schutzart: IP66

CONTA-CABLE



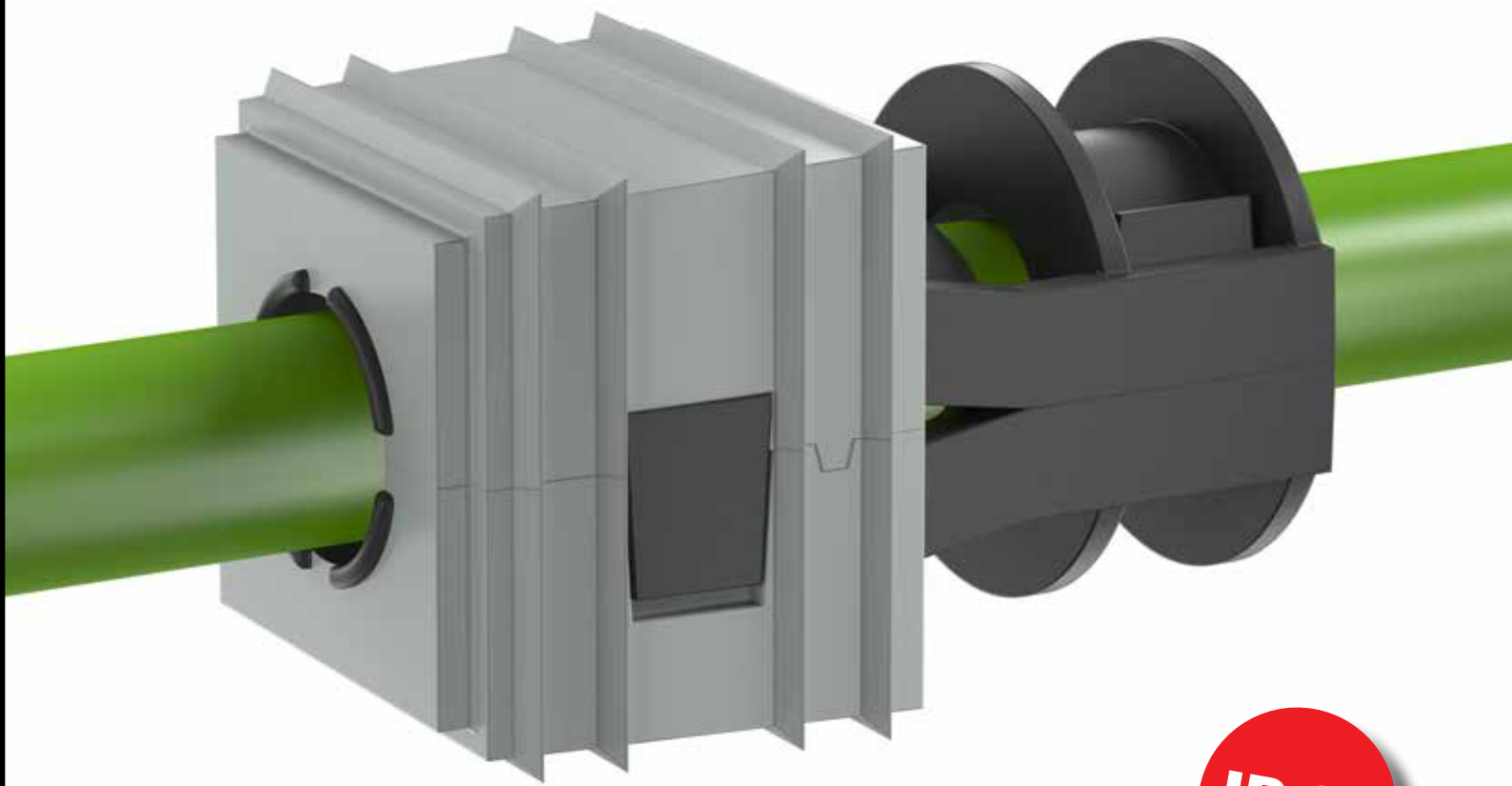

IP66

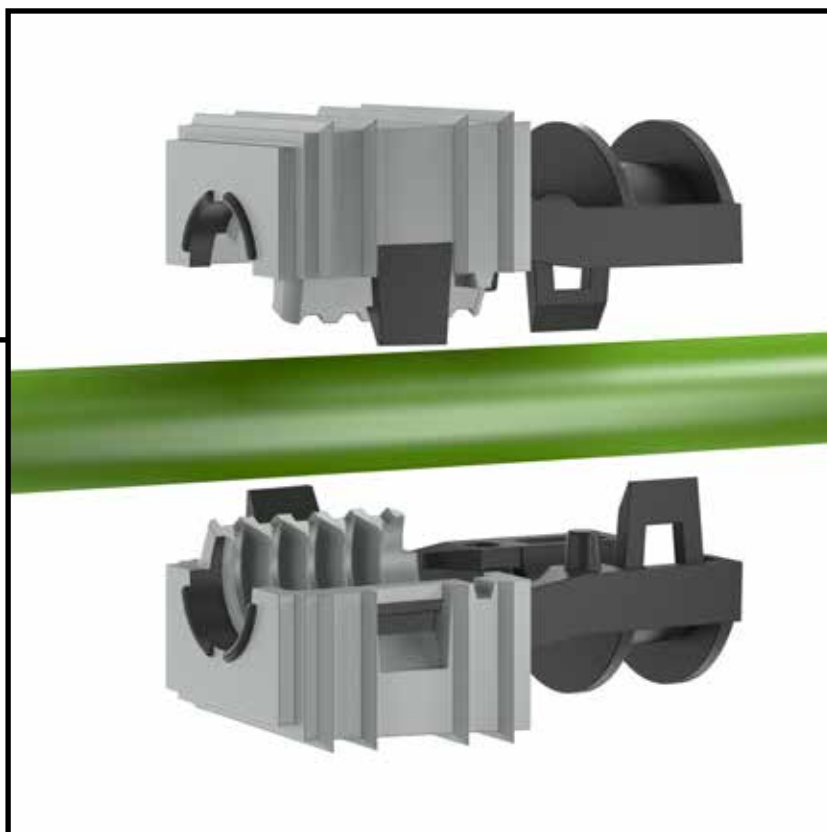

KOMBI-DICHTELEMENTE

KDS-DE-Z2K Dichtelemente für unsere KDS-SR-Kabeldurchführungen

KDS-DE-Z2K – die bessere Alternative zu herkömmlichen Verbindungslösungen und Kabelverschraubungen!

Unsere neu entwickelten Kombi-Dichtelemente aus elastischer Dichtung und robuster Zugentlastung ermöglichen Ihnen die flexible, montagefreundliche Kabeldurchführung in Schutzart IP66 für konfektionierte und nicht konfektionierte Leitungen.

Die Kombi-Dichtelemente erfüllen die dynamischen und statischen Anforderungen an Kabelverschraubungen für elektrische Installationen. Aufgrund ihres um 2 mm vergrößerten Dichtbereichs decken sie mit nur fünf Größenvarianten alle Leitungsdurchmesser von 1 mm bis 9 mm ab und vereinfachen damit Ihren Lagerhaltungsaufwand.

COMING
SOON



Ihre Vorteile:

- Werkzeuglose Montage
- Hohe Zugentlastung
- Vergrößerter Dichtbereich
- Schutzart: IP66
- Geringe Lagerhaltung
- Wiederverwendbar bei Leitungs austausch

RUNDE KABEL- EINFÜHRUNGEN



KES-E-R M20 bis M50

Wir haben das Kabeleinführungssystem KES-E-R für Leitungen ohne Stecker um neun kleinere Größen ergänzt. Insgesamt sind jetzt 16 Varianten für runde Ausbrüche von M20 bis M50 verfügbar, jeweils für Wandstärken von 1,5 mm – 2,5 mm bzw. 2,5 mm – 4,0 mm. Die Kabeleinführungen im markanten Zwölfeck-Design werden werkzeuglos in die Gehäuseöffnung eingesetzt und bieten Platz für diverse Leitungen mit unterschiedlichen Durchmessern ab 1,0 mm. Durchstechen Sie die Membran einfach an den gekennzeichneten Zentrierpunkten und führen die Kabel, Leitungen und Schläuche ein!

www.conta-clip.com/de/KES_E_R



Ihre Vorteile:

- Dodekagonisches hygienisches Design
- Werkzeuglose Montage
- Einfache Bestückung
- Hohe Packungsdichte
- Schutzart: IP54

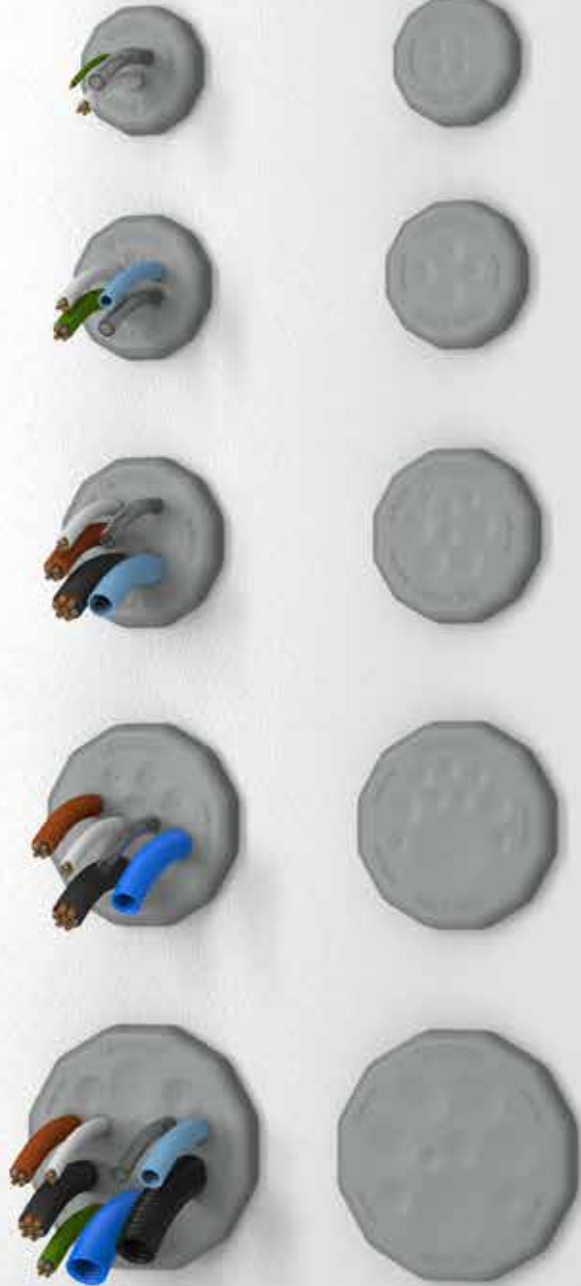

IP54



IP66



KABELEINFÜHRUNGEN ZUM RASTEN UND VERSCHRAUBEN



KES-R M25 bis M63 Kabeleinführungen

Sparen Sie wertvolle Montagezeit mit unseren neuen Varianten des KES-Kabeleinführungssystems! Die KES-R M-Kabeleinführungen im markanten CONTA-CLIP-Zwölfeck-Design werden direkt von außen in einen runden Ausbruch von M25 bis M63 eingerastet. Bei größeren Wandstärken und zum Erreichen einer höheren Dichtigkeit bis Schutzart IP66 können Sie die Einführungen zusätzlich mit einer Gegenmutter im Schaltschrankinneren verschrauben.

Die Bestückung erfolgt in Sekundenschnelle. Durchstoßen Sie die Dichtmembran einfach am gekennzeichneten Punkt und führen Sie elektrische und pneumatische Leitungen ein.

www.conta-clip.de/kes



Ihre Vorteile:

- Dodekagonisches und hygienisches Design
- Einrastbar und verschraubbar
- Erhöhte Zugentlastung
- Einfache Bestückung
- 2-fache Abdichtung
- Schutzart: IP66
- Auch im FDA-konformen TPE-Material erhältlich

CHAOS IM SCHLATSCHRANK?



WIR HABEN DIE ANTWORT!



CONTA-CONNECT

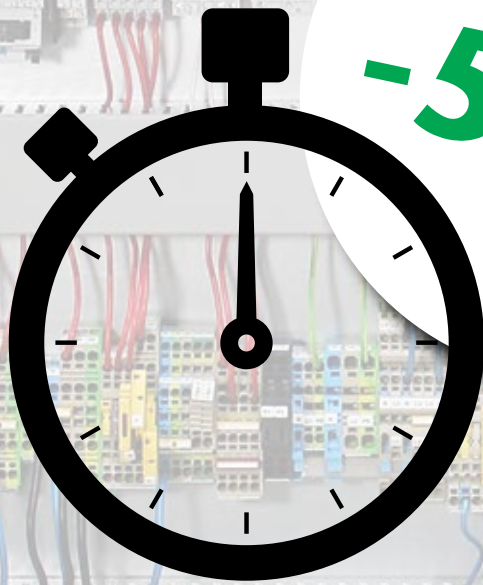

-50%

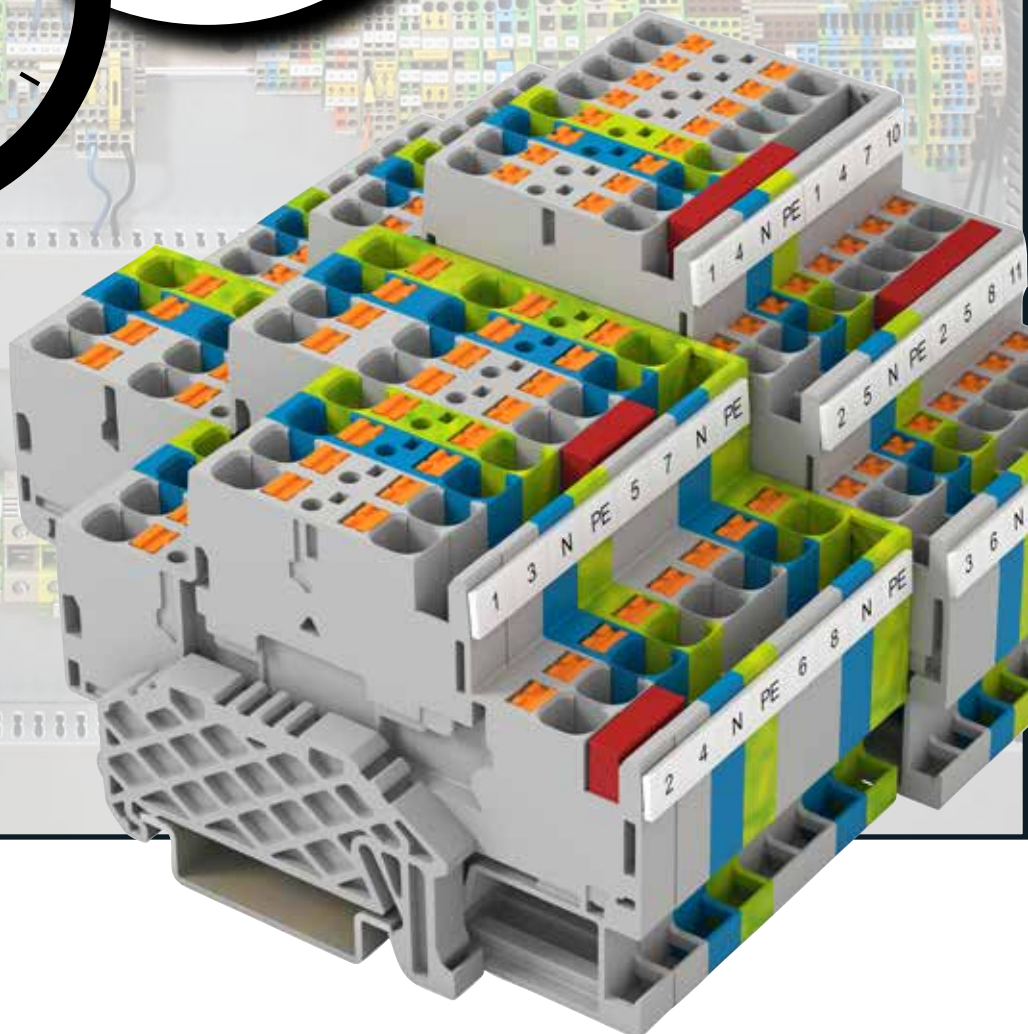

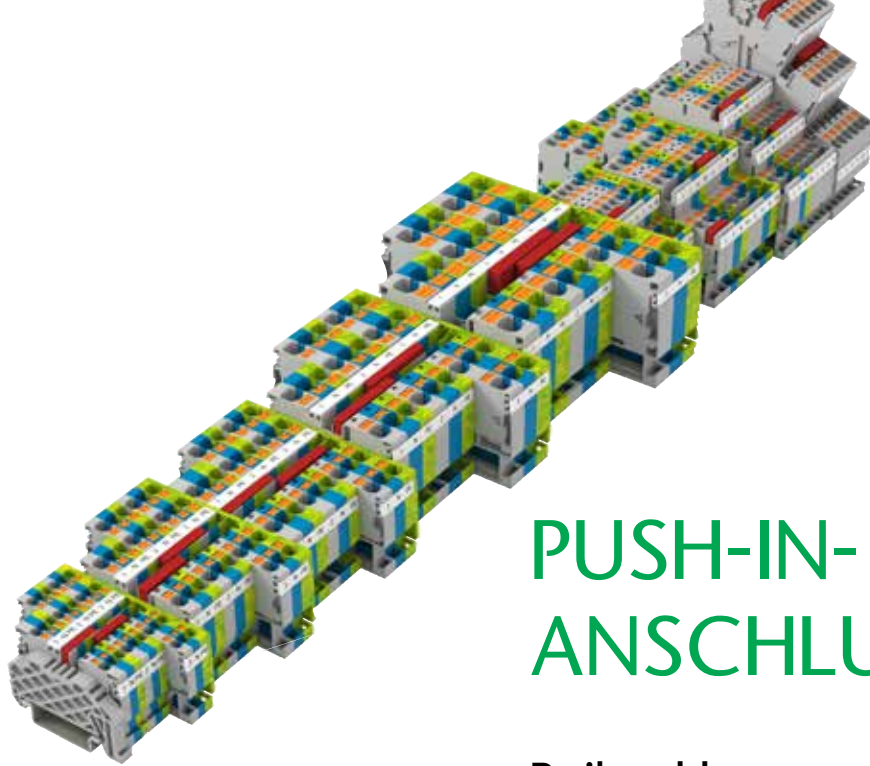

PUSH-IN-ANSCHLUSS-SYSTEM

Reihenklemmenprogramm PRK|PSL

Mit unserer Portfolioerweiterung der Reihenklemmen PRK 10/2A, PRK 10/3A, und PRK 10/4A und den dazugehörigen Schutzleiterklemmen PSL 10 wird der nächste Querschnittsbereich in unserem Push-in Anschluss-Programm PRK verfügbar.

Mit bis zu 4 Anschlüssen und einer Bemessungsspannung von 1000V bei einem Bemessungsstrom bis zu 57A bieten die Klemmen die richtige Lösung z.B. für den Aufbau von String-Verteilern in Photovoltaikanlagen.

Für hohe Packungsdichten bei engem Bauraum führen wir neue Doppelstock-Klemmen vom Typ PRKD 4 und PSLD 4 mit einem Bemessungsquerschnitt von 4 mm² im Sortiment. Die Klemmen mit zwei oder drei Anschlüssen pro Etage ermöglichen Ihnen bis zu 50 % Platzersparnis in ihren Anlagen.

www.conta-clip.de/prk



Ihre Vorteile:

- Werkzeuglose Leitereinführung
- Geringer Steckwiderstand
- Eingebauter, isolierter Pusher zur Dekontaktierung
- Doppelte Querverbindungsmöglichkeit (PRK 10)
- Prüfabgriff an jedem Potenzial
- Beidseitig ausgeführter PE-Fußkontakt
- Umfangreiche Markierungsmöglichkeiten



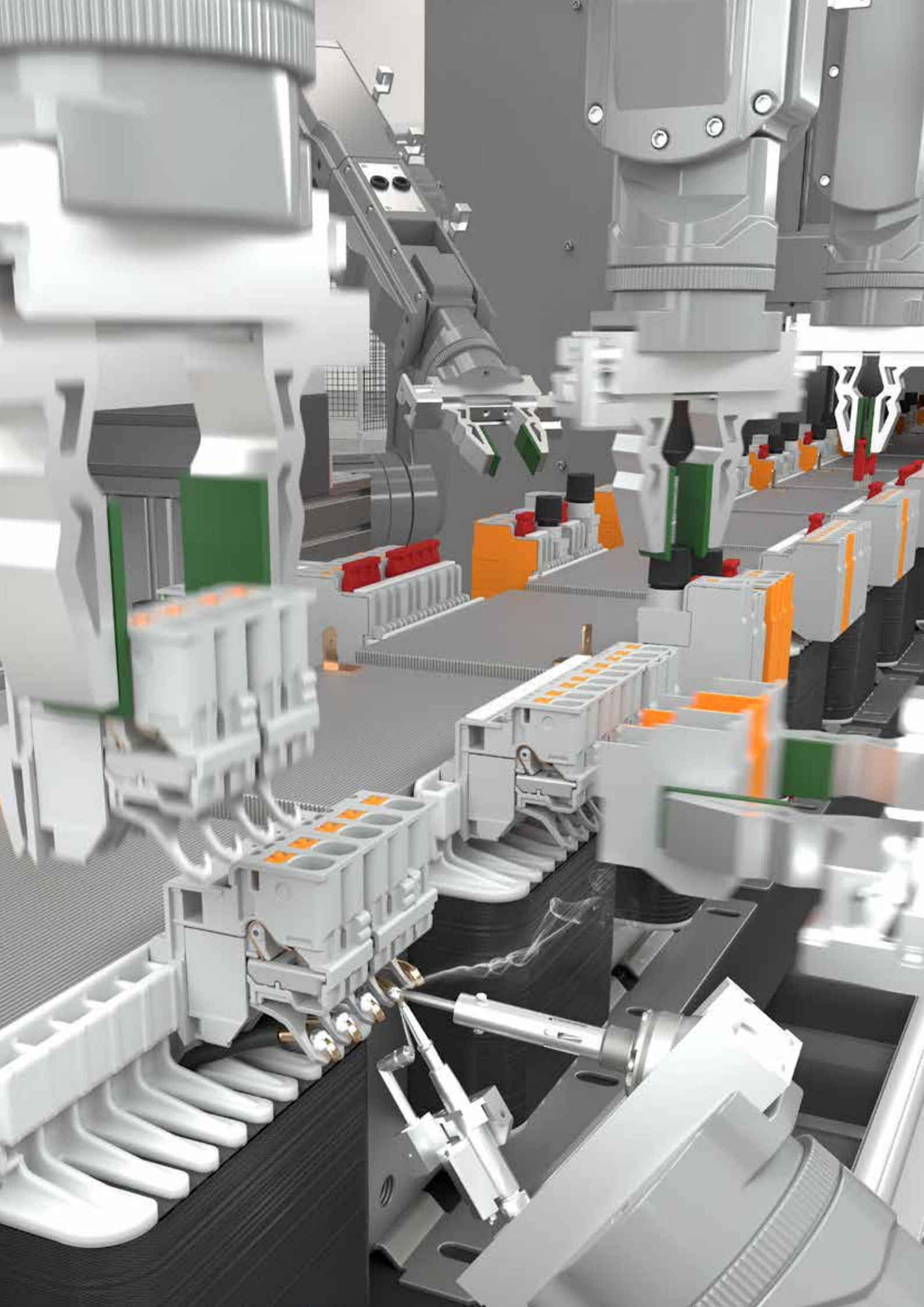

EINMALIG ANDERS!

Neue PTKS Transformatorenklemmen mit Push-in-Anschluss-System

Nur bei uns finden Sie Trafoklemmen zur schnellen, werkzeuglosen Push-in-Verdrahtung, die Sie direkt auf dem Spulenkörper oder auf 10x2mm-Aluminiumhalteschienen montieren können.

In Ergänzung unserer Baureihe PTKS 4 präsentieren wir Ihnen jetzt zwei neue Transformatoren-Sicherungsklemmen. Mit den Modellen PTKS 4/SI 5x20 und PTKS 4/SI 6,3x32 können Feinsicherungen in 5x20mm- bzw. 6,3x32mm-Bauform über die bewährte Schraubkappe schnell und sicher eingebracht werden.

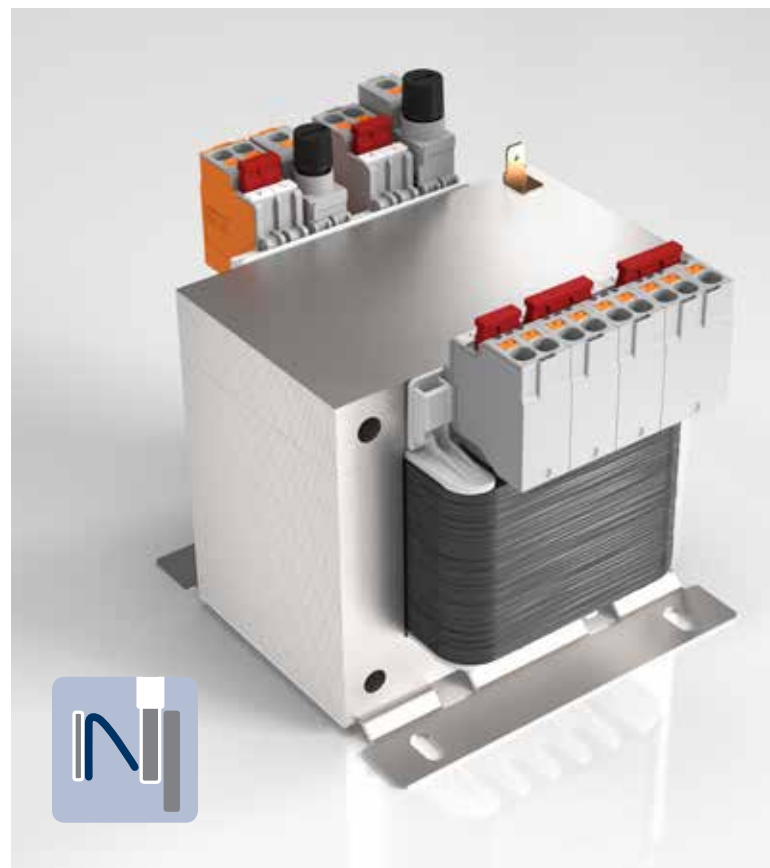

www.conta-clip.com/de/ptks



Ihre Vorteile:

- Durch Kappensystem bequem zugänglicher Löthaken für die Wicklungsdrähte
- Eignung für alle gängigen Lötverfahren
- Zeitsparender Push-in-Anschluss zum Verdrahten in der Anwendung
- Geringe Steckkräfte
- Sekundenschnelle Dekontaktierung

ADERENDHÜLSEN SCHNELL UND PROZESS- SICHER CRIMPEN

PZD 16/R und PZU 16/R 360° Crimpzange

Sie möchten Aderendhülsen von vorne oder doch lieber von der Seite einlegen?

Passen Sie das Aderendhülsenwerkzeug einfach Ihrer bevorzugten Arbeitsposition an. Der 360° verstellbare Crimp-Bereich mit 45° Rastung ist maximal flexibel und ermöglicht Ihnen fehlerfreies und ermüdungsarmes Arbeiten in allen Anwendungsbereichen.

Unsere neuen Crimpzangen PZD 16/R mit Vierkant- oder PZU 16/R mit Trapezcrimp gewährleisten ein fehlerfreies und ermüdungsarmes Crimpen von Aderendhülsen mit und ohne Isolierkragen bis 18 mm Länge. Mit nur einer Zange decken Sie einen Crimpbereich von 0,08 mm² bis 16,0 mm² bzw. 2 x 0,25 mm² bis 2 x 10,0 mm² bei Twin-Aderendhülsen ab. Die Crimpzangen sind klein, leicht und handlich, mit minimalen Handkräften und auch an schwer zugänglichen Stellen einsetzbar.

www.conta-clip.com/de/crimpen

Ihre Vorteile:

- Nur ein Werkzeug für den Crimpbereich von 0,08 bis 16 mm²
- 360° verstellbare Crimpeinsätze mit 45° Rastung
- Prozesssicherheit durch entriegelbare Zwangssperre
- Wechselbare Crimpeinsätze Vierkant und Trapezcrimp
- Klein, leicht und handlich
- Auch an schwer zugänglichen Stellen einsetzbar
- Minimale Handkräfte
- Ergonomische Softhandgriffe
- Langlebig

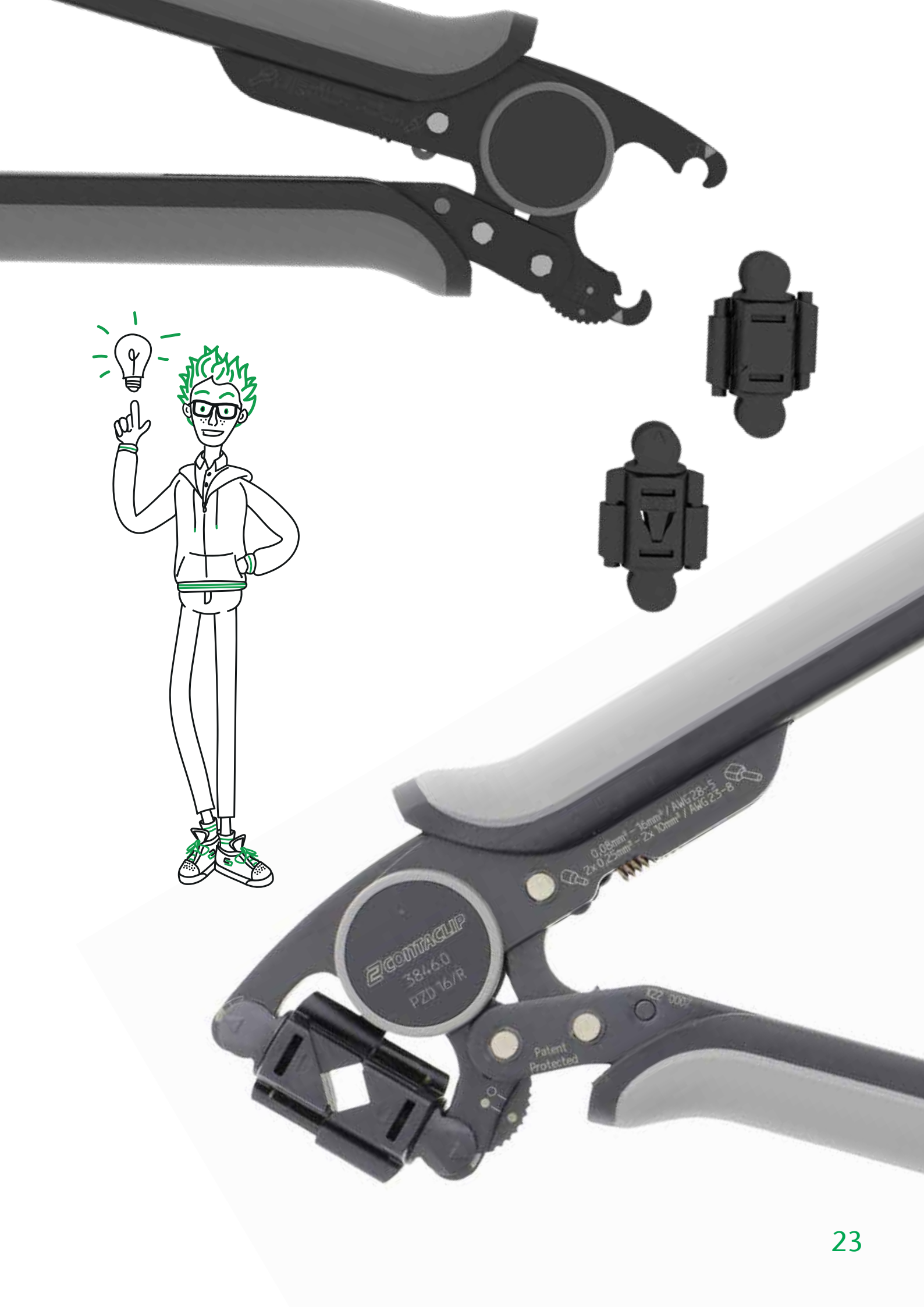



GSM-PRO 2 4G-MODULE MIT IOT-PORTAL CONTA-SUPERVISION

Das neue CONTA-SUPERVISION IoT Portal für GSM-PRO2 4G Module ist die Plattform, um eine Vielzahl von einfachen bis komplexen, zentralen bis dezentralen Prozessen zu verwalten.

Mit CONTA-SUPERVISION können Sie an jedem beliebigen Ort, unabhängig von der vorhandenen/internen IT-Infrastruktur, Sensoren überwachen und Aktoren fernsteuern.

Das CONTA-SUPERVISION IoT Portal in Kombination mit dem CONTA-CLIP GSM-PRO2 E/A Kommunikationsmodul ist unsere Antwort. Dabei spielt es keine Rolle, ob zentral oder dezentral. Das GSM-PRO2-Modul funktioniert parallel zu einer bestehenden Anwendung oder wird als neue Anwendung voll integriert.

Das GSM-PRO2 Kommunikationsmodul und eventuelle Erweiterungsmodule mit digitalen oder analogen Eingängen können über das CONTA-SUPERVISION IoT Portal ausgelesen werden. Die digitalen (Relais-) Ausgänge können mit einem „Fingertipp“ bedient werden. Die eventuellen Erweiterungsmodule werden im CONTA-SUPERVISION IoT Portal übersichtlich dargestellt.



Ihre Vorteile:

- Zugang über Webbrowser oder via APP
- Kostenloser Betrieb für bis zu 2 Module
- Steuerung aller Modulausgänge über die Internetverbindung
- Paralleler Betrieb zur GSM-Pro App und SMS-Funktion

**App verfügbar
über:**

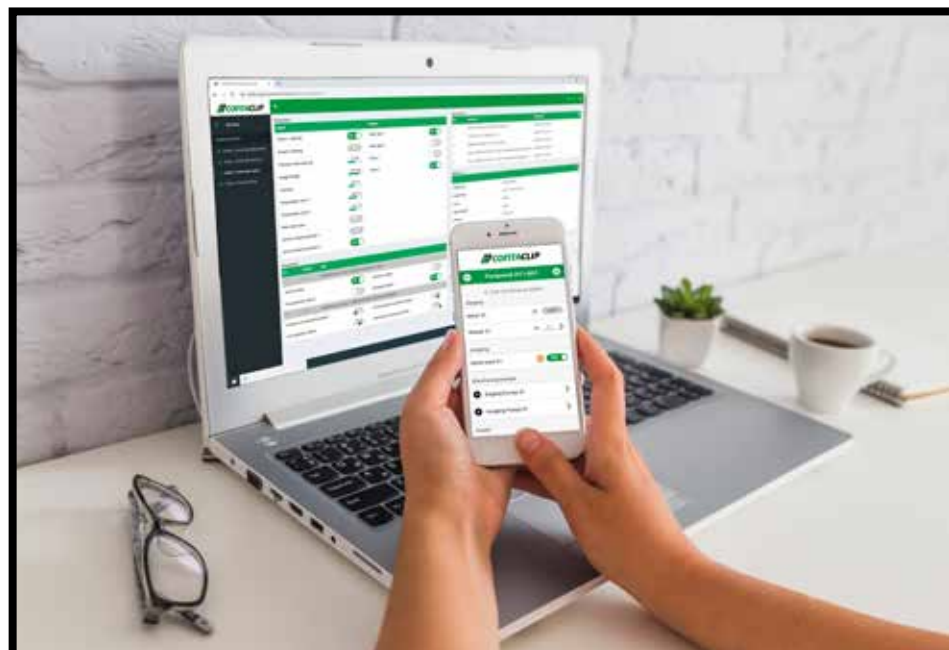

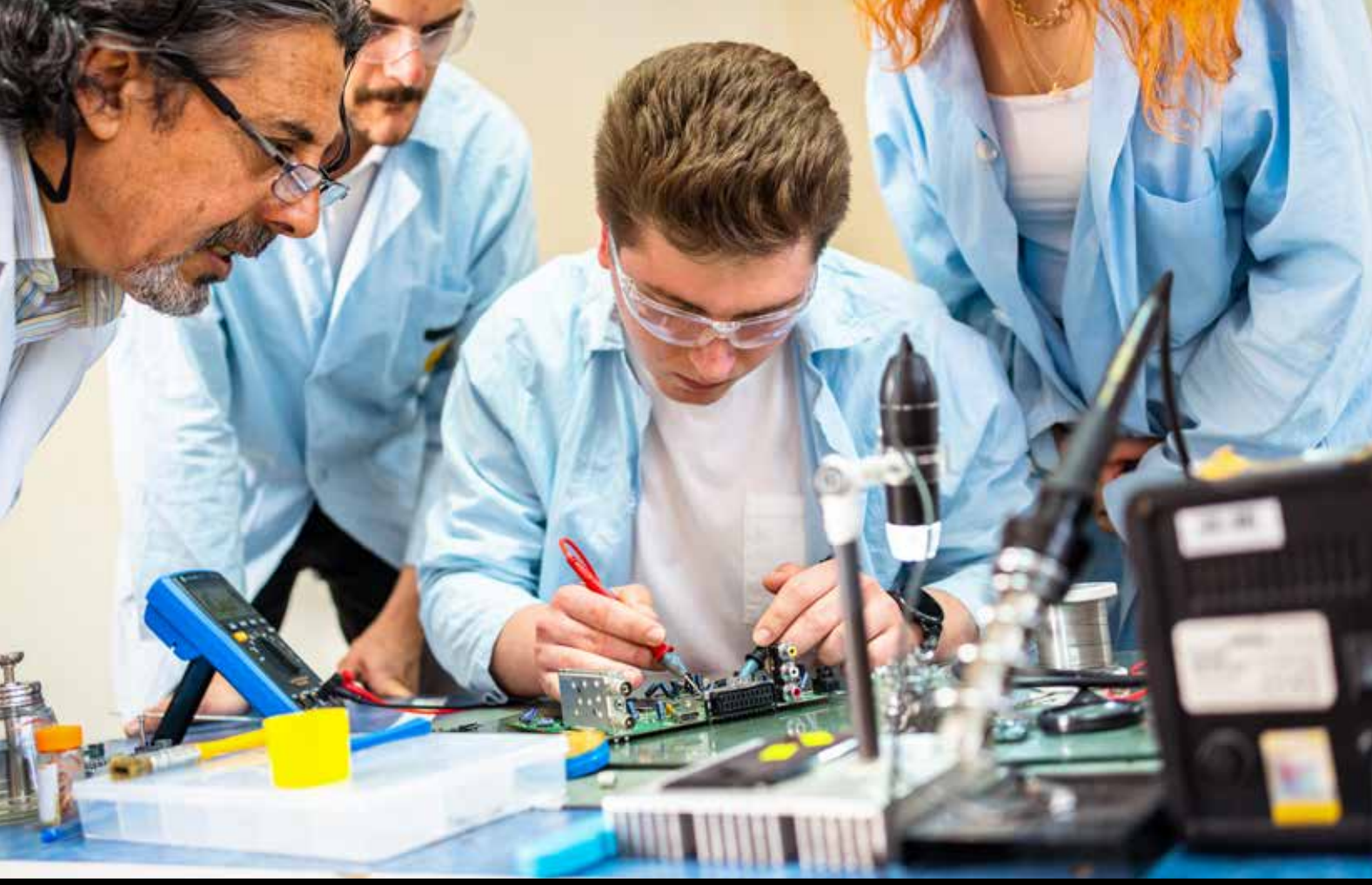

SONDERELEKTRONIK: PASSGENAU ZUM KUNDENBEDARF

CONTA-CLIP ist bekannt für Serienprodukte im Bereich der Funktionselektronik, wie zum Beispiel Relaismodule, Übergabebausteine, Stromversorgungen und Überspannungsschutz.

Jedoch bieten wir auch kundenspezifische Lösungen an. Unsere Spezialisten entwickeln in direkter Absprache mit Ihnen Prototypen und berücksichtigen dabei Ihre individuellen Wünsche: vom Design und der Komponentenbeschaffung über die Produktion und Lieferung bis hin zum After Sales.

Das bedeutet für Sie: Sie bekommen von der Problemlösung bis zur Produktion alles aus einer Hand, für kleine oder große Serien, einfache oder komplexe Funktionseinheiten.

UNSERE LÖSUNGEN: SO INDIVIDUELL WIE IHRE ANFORDERUNGEN

Individuellen Kundenwünschen und Ansprüchen werden wir auch bei der Bearbeitung von Gehäusen, beim Montieren von Klemmleisten und bei Konstruktionen und Entwicklungen gerecht. Wir bearbeiten nach Ihren Angaben und Zeichnungen Tragschienen und Gehäuse, bestücken diese mit Kabeldurchführungen und auf Wunsch auch mit kundenspezifischen Produkten.

Wir montieren komplette Klemmleisten auf Tragschienen, führen nach Ihren Angaben die Kennzeichnungen durch und übernehmen die Bevorratung. Zur Verwaltung vormontierte und komplexer Einheiten ist nur noch eine Artikelnummer notwendig. Die Bevorratung der Einzelkomponenten sowie die Verwaltung der Stücklisten übernehmen wir.

Wir entwickeln Ihre spezielle Anschlusslösung auf der Basis unseres Know-Hows und greifen dabei auf unsere bewährten Anschlusskomponenten zurück. Sie erhalten von uns eine verlässliche und maßgeschneiderte Anschlusslösung für Ihre Applikation.



Stud Connection System
Screw Technology **TERMINAL BLOCKS**
CONTA-CONNECT
Push-in Technology
TENSION-SPRING TECHNOLOGY
Transformer Terminals
Distributor Blocks

Software **CO**
Identif

PCB Terminals
CONTA-CON
PCB PLUG-IN CONNECTORS
Feed-through Terminals

COMUNICATION **PI**
CONTA-E
RELAY **POWER**
Interface

INSIDE THE SMARTEST WORKFLOWS

We develop and produce products for almost all industrial sectors. No matter whether mechanical- and plant engineering, traffic- and process engineering, clean room and renewable energies - in these industries, we are a perfect partner for you as an expert in connection technology.

Our know-how offers you practical solutions for your specific fields of application. Enjoy our product innovations and solutions.

www.conta-clip.com

Scan me:

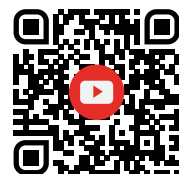

CABLE ENTRIES
CONTA-CABLE
CABLE MANAGEMENT
Shield Connection

Markers
CONTA-LABEL
Identification System
PRINTERS

Opto-couplers
PROCESSORS SOLID-STATE
ELECTRONICS
SUPPLIES
Module

Polycarbonate
HOUSING
CONTA-BOX
Polyester ALUMINUM ABS
Polystyrene



OUR HOME IS THE CONTROL CABINET

CONTA-CABLE



IP66



The 4 inlays and more than 130 sealing elements in the modular system guarantee maximum flexibility, variability and variety. They divide the openings in **all** frame variants and ensure safe and simple sealing. The standardized common parts principle ensures low stock-keeping.

FAST, SAFE AND FOOLPROOF!

KDSI-SR Cable entry system

THE BASIC COMPONENTS OF THE MODULAR PRINCIPLE:

Four basic components in the modular principle guarantee maximum flexibility and diversity of variants.

SAFE AND RESISTANT

The two-part cover has TPE seals on three levels and guarantees IP66 protection. In addition, the sealing elements pressed in from the outside guarantee a tight fit and resistance to ingress penetration.

SIMPLE AND ERROR-FREE ASSEMBLY

The integrated frame seal eliminates the possibility of incorrect assembly and significantly reduces assembly time.

SAFE AND FAST ASSEMBLY WITH „FEEDBACK“

An audible „click“ confirms correct assembly of inlay and frame.

HIGHLY FLEXIBLE ASSEMBLY

1-fold, 2-fold, 3-fold and 4-fold sealing elements and dummy plugs offer high flexibility.

AND THE BEST THING IS:

The wave cut on our sealing elements guarantees an installation-friendly, sand precise sheathing of the cable.

www.conta-clip.com/en/kdsi



COMING
SOON

ANGLED 90 DEGREE SCREW FRAMES

KDS-SR90 Cable entries

We have developed a new angled screw frame for fast, safe 90° feed-through of cables and hoses with IP66 protection.

The KDS-SR90 offers excellent protection against dust and and can be fitted with assembled or unassembled cables and hoses in just a few steps.

It is mounted to the enclosure or control cabinet with M5 screws. The regular KDS inlays and sealing elements are used for sealing. Changes in cable management are possible at any time without tools.



Your benefits

- Shortened assembly time
- Toolless snap-on cover
- Tool-free assembly and modification
- High strain relief
- Integrated TPE seals
- Protection class: IP66

CONTA-CABLE



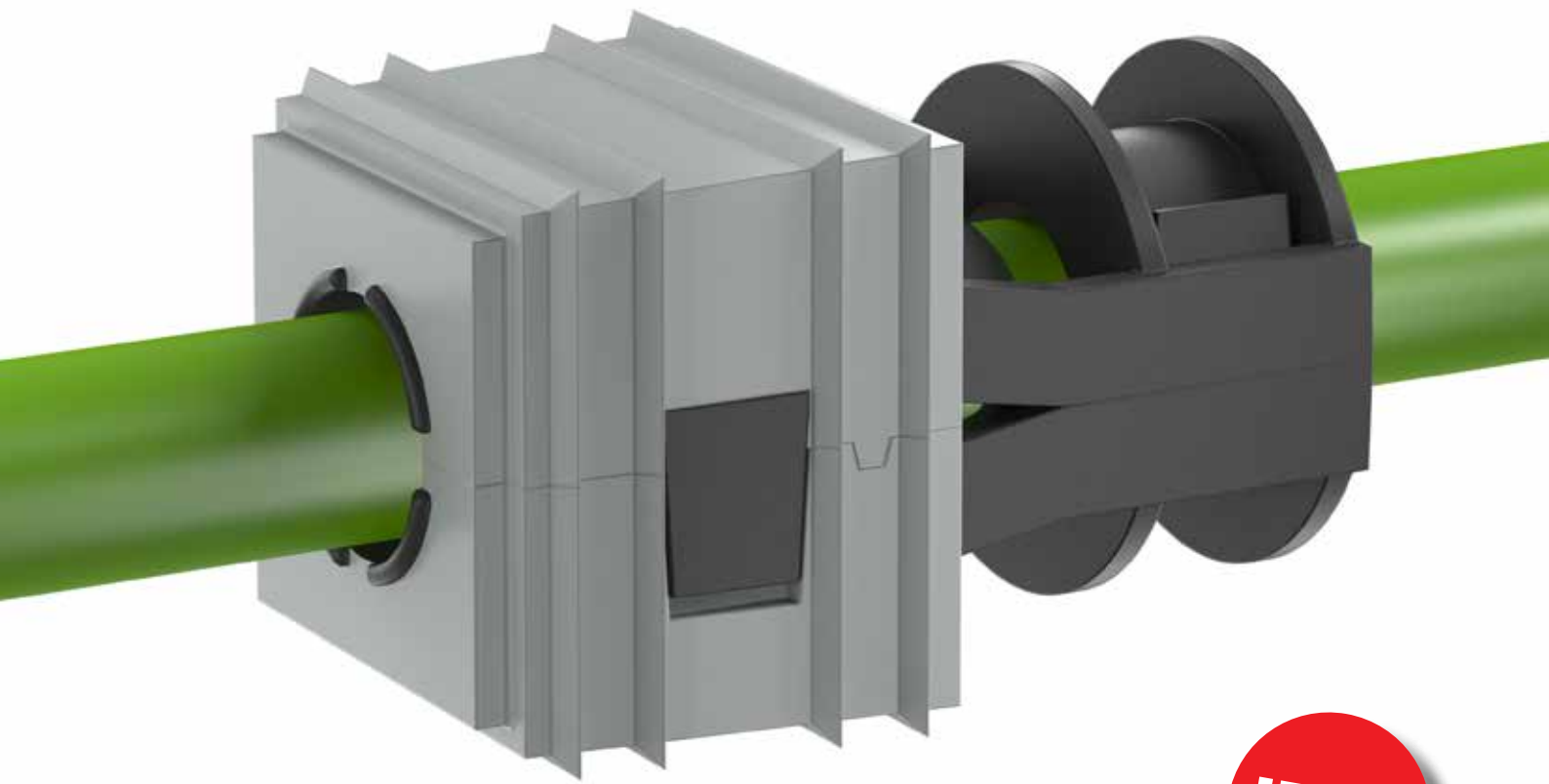

IP66

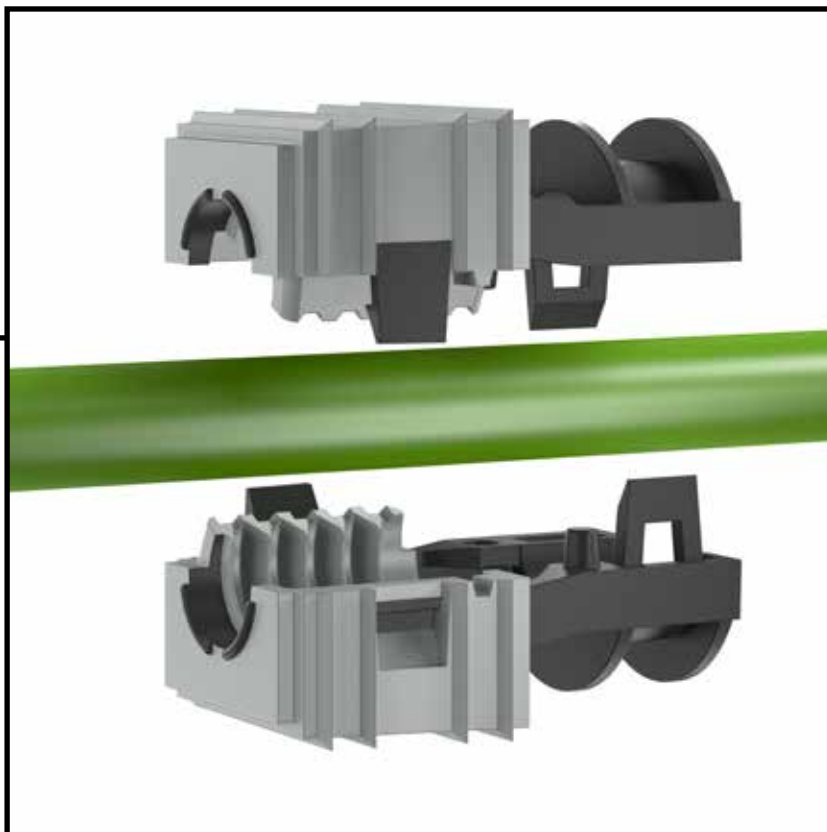

COMBI-SEALING ELEMENTS

KDS-DE-Z2K Sealing elements for our KDS-SR cable entries

KDS-DE-Z2K - the better alternative to conventional connection solutions and cable glands!

Our newly developed combination sealing elements, consisting of an elastic seal and a robust strain relief, enable flexible, easy-to-install cable feed-throughs with IP66 protection strain relief which enable flexible cable.

The combi sealing elements meet the dynamic and static requirements for cable glands for electrical installations. Due to their 2 mm larger sealing area, they cover all cable diameters from 1 mm to 9 mm with only five size variants and thus simplify your stock-keeping effort.

COMING
SOON



Your benefits

- Tool-free assembly
- High strain relief
- Enlarged sealing area
- Protection class: IP66
- Low stock keeping
- Reusable for cable replacement

ROUND CABLE ENTRIES



KES-E-R M20 until M50

We have added nine smaller sizes to the KES-E-R cable entry system for cables without plugs. A total of 16 variants are now available for round cut-outs from M20 to M50, each for wall thicknesses of 1.5 mm - 2.5 mm or 2.5 mm - 4.0 mm. The cable entries in the striking dodecagonal design are inserted enclosure opening without tools and offer space for various cables with different diameters from 1.0 mm. Simply pierce the membrane at the marked centring points and or hoses!

www.conta-clip.com/en/KES_E_R



Your benefits

- Dodecagonal hygienic design
- Tool-free installation
- Simple assembly
- High packing density
- Protection class: IP54

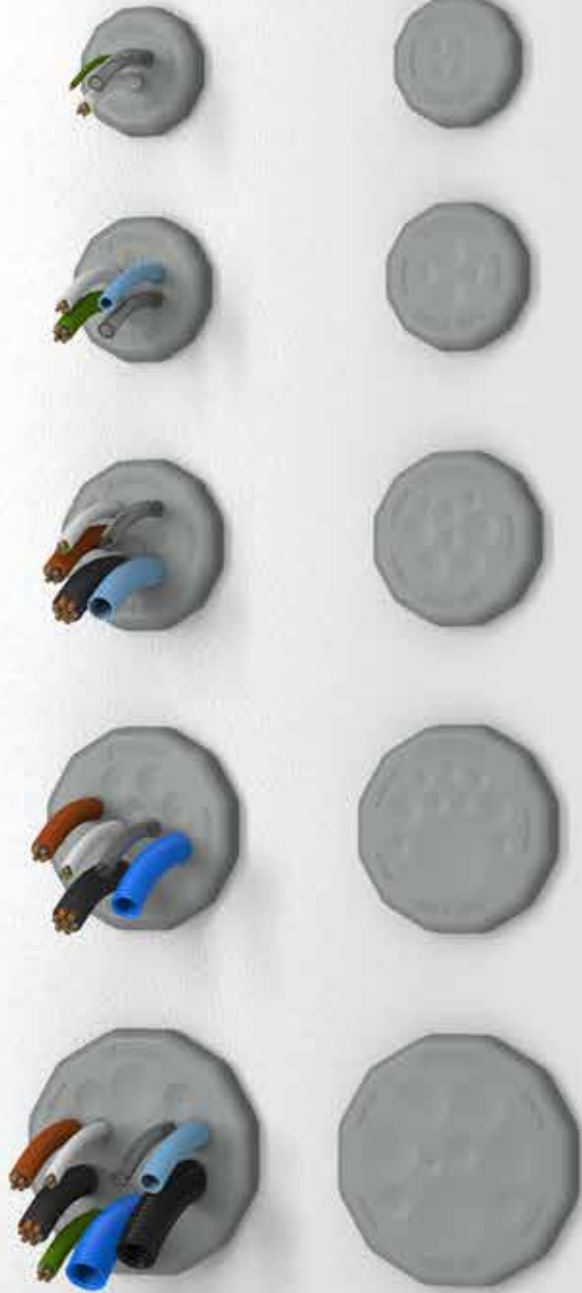

IP54



IP66



CABLE ENTRIES FOR SNAPPING AND SCREWED



KES-R M25 up to M63 cable entries

Save valuable assembly time with our new variants of the KES cable entry system! The KES-R M cable entries in the distinctive CONTA-CLIP dodecagonal design are snapped directly from the outside into a round cut-out from M25 to M63. For greater wall thicknesses and to achieve a higher degree of tightness up to protection class IP66, you can additionally screw the entries into the inside of the enclosure with a locknut.

The assembly is done in a matter of seconds. Simply pierce the sealing membrane at the marked point and insert electrical and pneumatic cables.



Your benefits

- Dodecagonal and hygienic design
- Snap-in and screwable
- Increased strain relief
- The assembly
- 2- sealing levels
- Protection class: IP66
- Also available in FDA-compliant TPE material

CHAOS IN THE CONTROL CABINET?



WE HAVE THE ANSWER!



CONTA-CONNECT

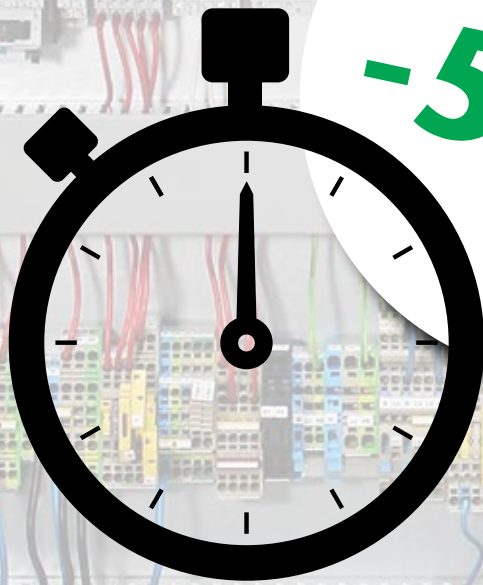

-50%

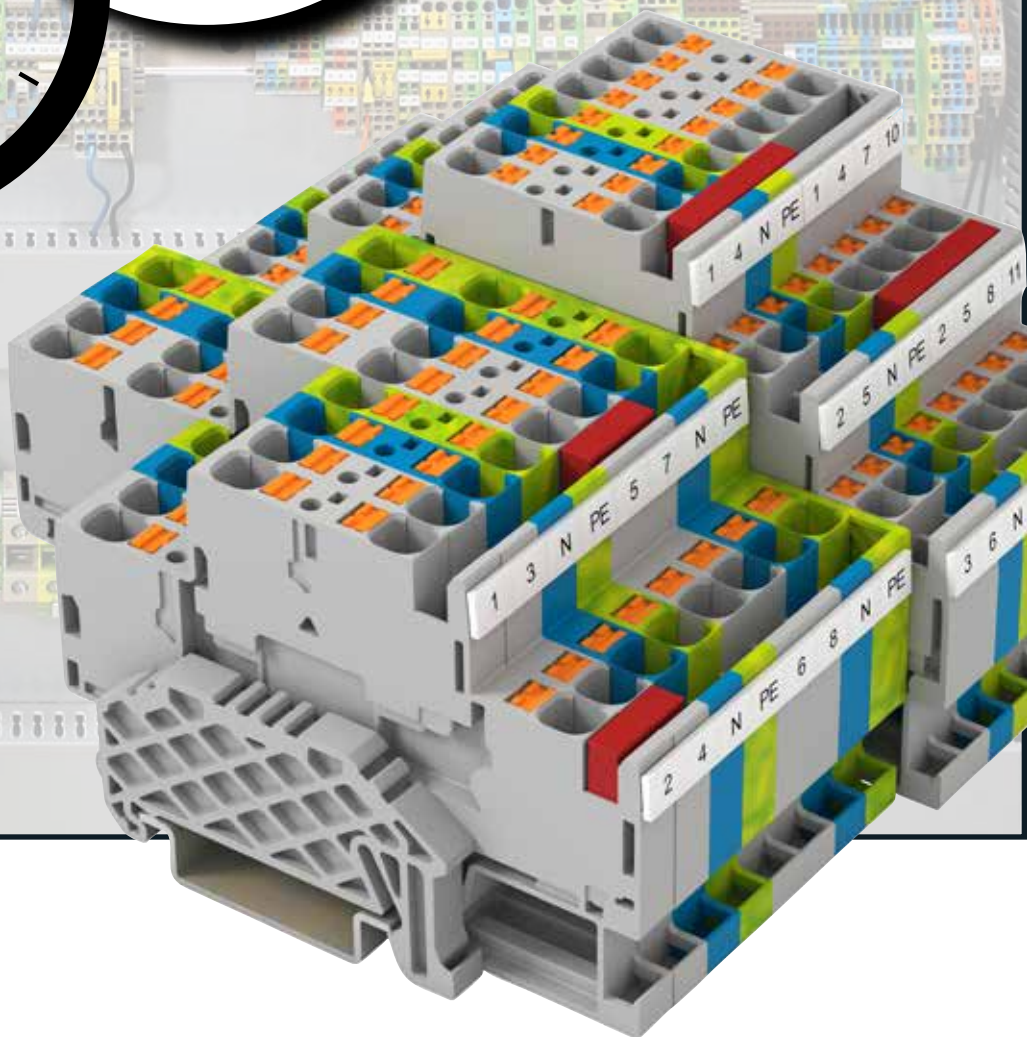

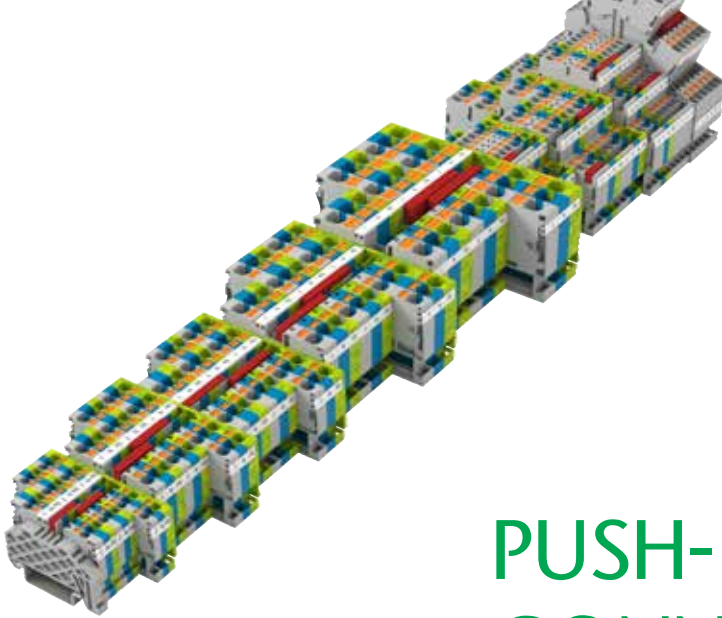

PUSH-IN- CONNECTION SYSTEM

Terminal block range PRK|PSL

With our portfolio extension PRK 10/2A, PRK 10/3A, and PRK 10/4A and the corresponding PSL 10 protective conductor terminal blocks, the next cross-section range in our PRK push-in connection system becomes available.

With up to 4 connections and a rated voltage of 1000V at a rated current of up to 57A, the terminals offer the right solution, e.g. for setting up string distributors in photovoltaic systems.

For high packing densities in tight spaces, we have new double-deck terminals of type PRKD 4 and PSLD 4 with a rated cross-section of 4 mm² in our range. The terminals with two or three connections per level allow you to save up to 50% space in your systems.

www.conta-clip.com/prk



Your benefit

- Wire insertion requires no tools
- • Low insertion force
- • Built-in insulated pusher for disconnecting
- the wire
- • Double cross-connect option (PRK 10)
- • Test pick-off at each potential
- • PE foot contact on both sides
- • Comprehensive marking options

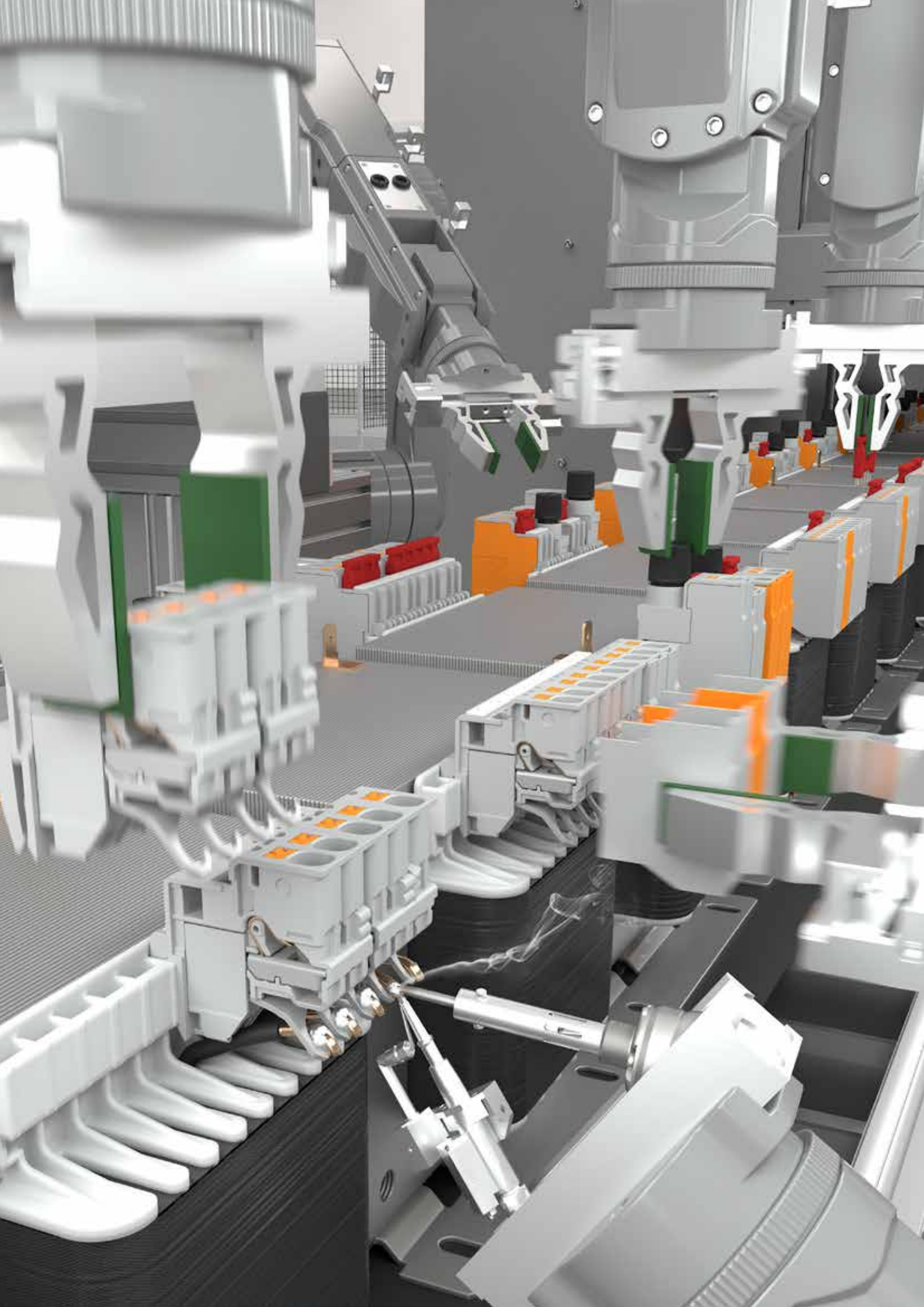

UNIQUELY DIFFERENT!

COMING
SOON

New PTKS transformer terminals with push-in connection system

Only from us find transformer terminals for fast, tool-free push-in wiring, which you can mount directly on the coil former or on 10x2mm aluminium support on the coil core form.

To complement our PTKS 4 series, we now present two new transformer fuse terminal blocks: With the PTKS 4/SI 5x20 and PTKS 4/SI 6.3x32 models, you can quickly and safely insert fuses in 5x20mm or 6.3x32mm design via the proven screw cap.

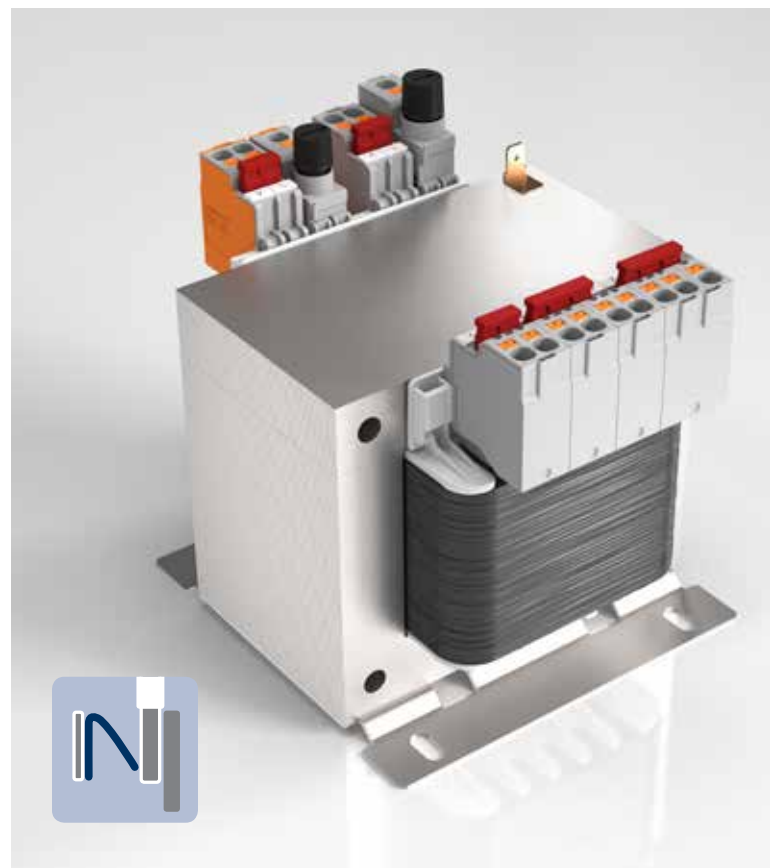

www.conta-clip.com/en/ptks

Your benefits

- Through cap system conveniently accessible soldering hook for the winding wires
- Suitable for all common soldering methods
- Time-saving push-in connection for wiring in the application
- Low insertion force

CRIMP WIRE-END FERRULES QUICKLY AND RELIABLY

PZD 16/R and PZU 16/R 360° Crimpingtools

Do you want to insert ferrules from the front or from the side?

Simply adjust the wire end ferrule tool to your preferred working position. The 360° adjustable crimping range with 45° detent is maximally flexible and enables you to work error-free and with low fatigue in all areas of application.

Our new PZD 16/R crimping pliers with square crimp or PZU 16/R with trapezoidal crimp ensure error-free and low-fatigue crimping of wire-end ferrules with and without insulating collars up to 18 mm in length. With only one pair of pliers you cover a crimping range of 0.08 mm² to 16.0 mm² or 2 x 0.25 mm² to 2 x 10.0 mm² in the case of twin wire-end ferrules. The crimping pliers are small, light and handy, can be used with minimal manual and can also be used in hard-to-reach places.

www.conta-clip.com/en/crimping



Your benefits

- Only one tool for the crimping range from 0.08 to 16 mm²
- 360° adjustable crimp dies with 45° detent
- Process safety due to unlockable positive lock
- Interchangeable 4-sided and trapezoidal crimp dies
- Small, light and handy
- Can also be used in hard-to-reach places
- Minimal hand forces
- Ergonomic soft handles
- Durable

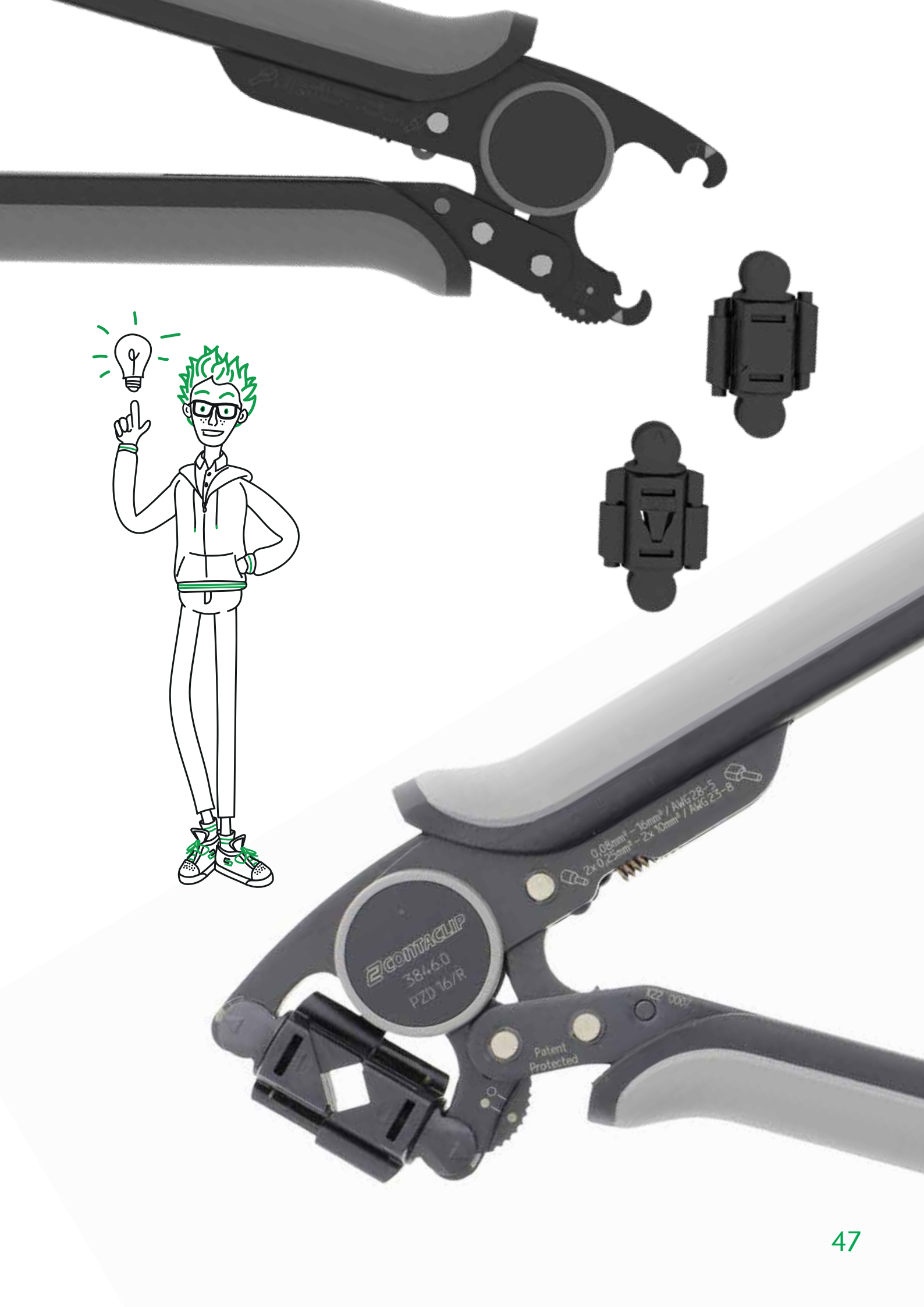



GSM-PRO 2 4G-MODULE WITH IOT-PORTAL CONTA-SUPERVISION

The new CONTA-SUPERVISION IoT Portal for GSM-PRO2 4G modules is the platform to manage a variety of simple to complex, centralised to decentralised processes.

With CONTA-SUPERVISION, you can monitor sensors and remotely control actuators anywhere, regardless of the existing/internal IT infrastructure.

CONTA-ELECTRONICS

The CONTA-SUPERVISION IoT Portal in combination with the CONTA-CLIP GSM-PRO2 communication module is our answer. It does not matter whether centralised or decentralised.

The GSM-PRO2 module works in parallel with an existing application or is fully integrated as a new application. The GSM-PRO2 communication module and any expansion modules with digital or analogue inputs can be read out via the CONTA-SUPERVISION IoT portal. The digital (relay) outputs can be operated with a „fingertip“. The possible expansion modules are clearly displayed in the CONTA-SUPERVISION IoT Portal.



Your benefits

- Access via web browser or via APP
- Free operation for up to 2 modules
- Control of all module outputs via internet connection
- Parallel operation to GSM-Pro app and SMS function

**App available
via:**

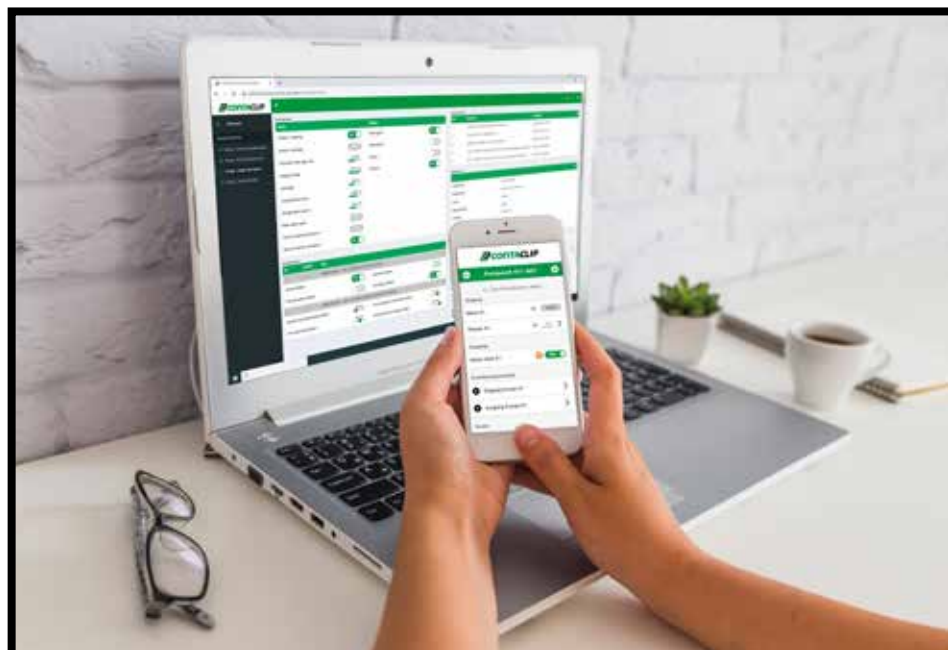

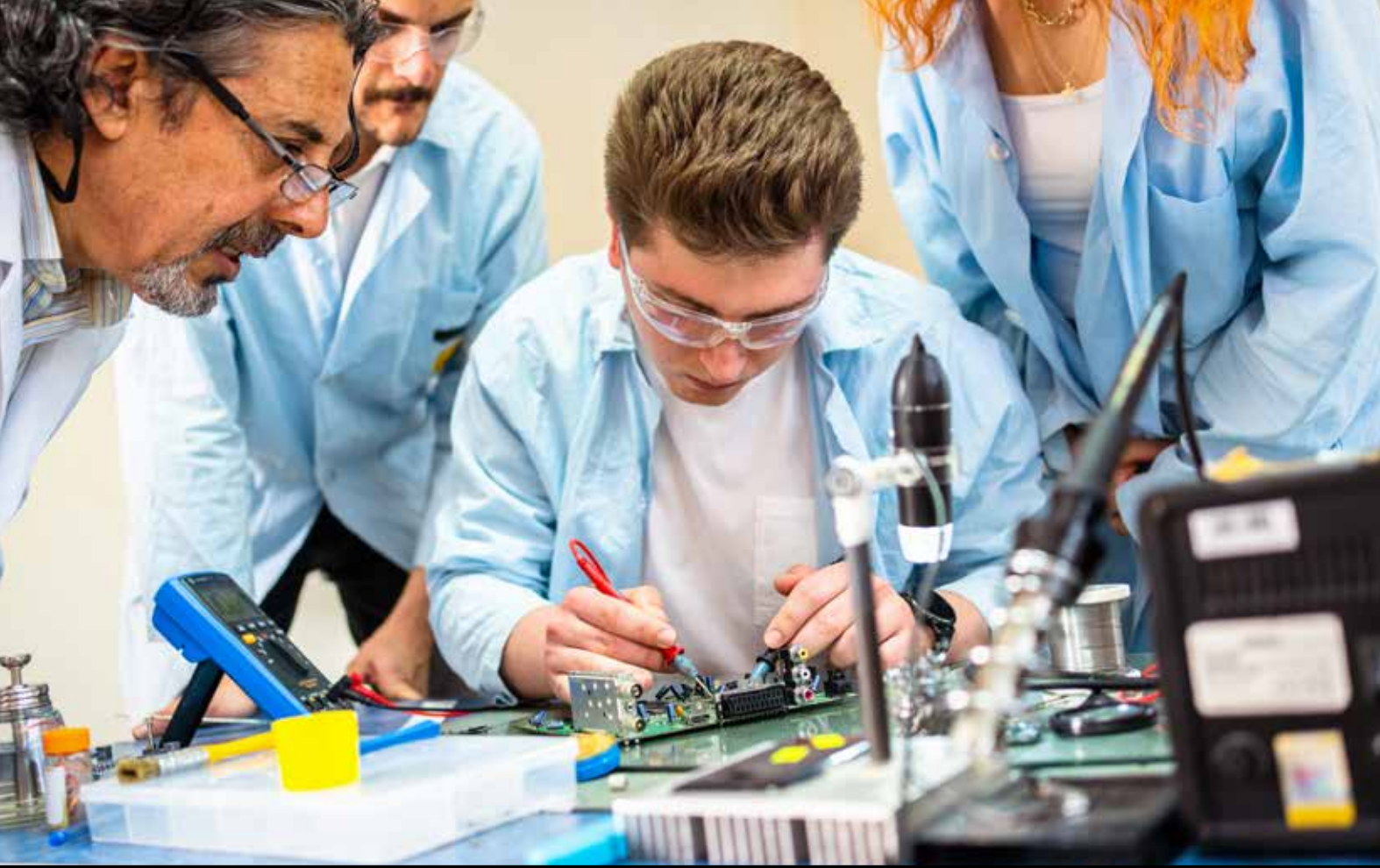

SPECIAL ELECTRONICS: PRECISELY TAILORED TO CUSTOMER REQUIREMENTS

CONTA-CLIP is known for series products in the field of functional electronics, such as relay modules, transfer modules, power supplies and overvoltage protection.

However, we also offer customised solutions. Our specialists develop prototypes in direct consultation with you and take your individual wishes: from design and component procurement to production and delivery through production and delivery to after-sales.

What this means for you is that you get everything from problem solving to production from a single source, for small or large series, simple or complex functional units.

OUR SOLUTIONS: CUSTOMIZABLE FOR YOUR REQUIREMENTS

We also meet individual customer wishes and requirements in the processing of enclosures, in the assembly of terminal strips and in designs and developments. We process DIN rails and enclosures according to your specifications and drawings, fitting them with cable entries and on request, also with customised products.

We assemble complete terminal strips on DIN rails, carry out the labelling according to your specifications and take care of the stocking. Only one article number is required to manage pre-assembled complex units. We take care of the stocking of individual components and the administration of the parts lists.

We develop your special connection solution on the basis of our know-how and use our proven connection components. You receive a reliable and customised connection solution for your application from us.



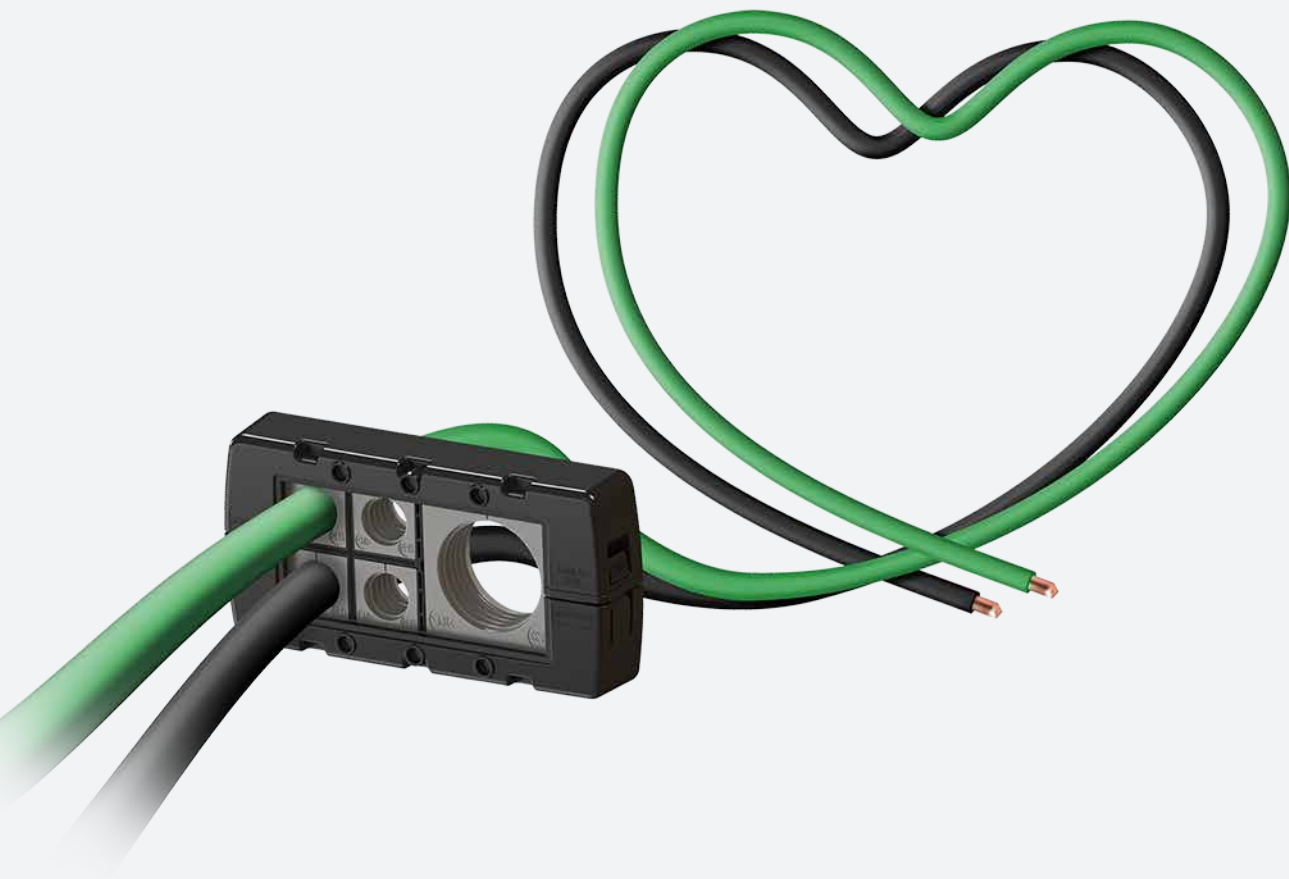

The **heart** of every
smart connection

Innovative Cable Management
Solutions by CONTA-CLIP